

iFan®

Quạt của mọi công trình

NHÀ SẢN XUẤT CUNG CẤP GIẢI PHÁP TỔNG THỂ
VỀ QUẠT CÔNG NGHIỆP VÀ XỬ LÝ KHÓI BỤI
HÀNG ĐẦU TẠI VIỆT NAM

QUẠT HƯỚNG TRỰC NỐI ỐNG

POG



POG

VỎ QUẠT:

- Kết cấu tiêu chuẩn bằng vật liệu thép chất lượng cao.
- Bộ thu gió có thể lắp tại bất kỳ cạnh nào của quạt.

(* Nếu lắp bộ thu gió vào ống gió sẽ trở thành quạt thông gió, tháo khung lắp vào tường sẽ trở thành quạt treo tường.)

CÁNH QUẠT:

- Cánh quạt có biên dạng xoắn được chế tạo bằng hợp kim nhôm.
- Lá cánh được định vị bởi bánh xe kẹp, có thể điều chỉnh theo nhu cầu.

ĐỘNG CƠ:

- Loại tiêu chuẩn: sử dụng động cơ dòng Y.
- Loại chống cháy nổ, sử dụng động cơ dòng YB.

(* Động cơ chịu nhiệt 300°C trong vòng 2 giờ.)

ỨNG DỤNG:

- POG được sử dụng rộng rãi trong tinh chế dầu khí, sản xuất sơn có cồn sấy nung, sản xuất cao su, chế biến thực phẩm, sản xuất dược phẩm, công xưởng, kho hàng, thông gió điều hòa không khí tầng hầm...

- Vận chuyển không khí không chứa chất ăn mòn, lượng bụi và tạp chất rắn nhỏ hơn hoặc bằng 150mg/m³ và nhiệt độ không cao hơn 80°C (dòng Y).

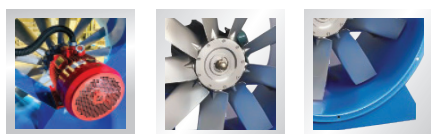

BẢN VẼ KỸ THUẬT

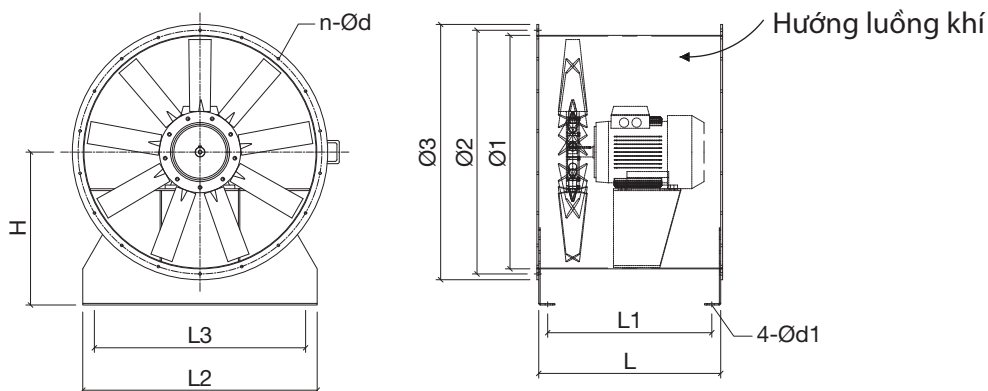

Model	Ø1	Ø2	Ø3	L	L1	L2	L3	H	4-Ød1	n-Ød
3A	300	335	360	280	235	260	200	195	4-Ø11	6-Ø9
3.5A	350	385	410	280	235	300	240	222	4-Ø11	6-Ø9
4A	400	440	480	300(350)	268(318)	400	300	250	4-Ø12	6-Ø9
5A	500	540	580	330(350)	290(310)	450	385	310	4-Ø12	12-Ø11
6A	600	650	680	400(450)	345(395)	550	475	371	4-Ø12	12-Ø11
7A	700	745	780	400(450)	345(395)	650	570	430	4-Ø14	12-Ø13
8A	800	850	890	425(500)	368(434)	750	650	463	4-Ø14	12-Ø13
9A	900	950	990	500(620)	434(560)	850	750	525	4-Ø14	12-Ø13
10A	1000	1050	1090	500(700)	434(628)	1000	900	585	4-Ø14	12-Ø13
11.2A	1120	1180	1230	655	590	1100	1000	645	4-Ø14	12-Ø13
12A	1200	1260	1310	750	675	1200	1100	700	4-Ø14	14-Ø13
12.5A	1250	1300	1350	1030(910)	750(630)	1250	1150	745	4-Ø24	14-Ø13
14A	1400	1460	1520	1225(1075)	935(785)	1400	1300	800	4-Ø24	18-Ø17
16A	1600	1660	1720	1436(1116)	1156(836)	1600	1500	920	4-Ø24	20-Ø17
18A	1800	1865	1930	1550(1300)	1270(1020)	1800	1700	1050	4-Ø24	24-Ø17

THÔNG SỐ KỸ THUẬT

MODEL	Công suất (kW)	Tốc độ (r/min)	Góc (°)	Lưu lượng (m ³ /h)	Cột áp (Pa)
3.0 A	0.12	2800	20°	2184	114
				1992	142
				1811	157
	0.37	2800	35°	3866	179
				3610	197
				3261	211
3.5A	0.55	2800	27°	4204	224
				3811	262
				3392	285
	0.75	2800	30°	4998	321
				4532	347
				4094	356
	0.09	1400	30°	2307	77
				2040	98
				1818	107
	0.12	1400	35°	2449	80
				2266	101
				2047	112
4A	1.1	2800	25°	6080	285
				5400	361
				4960	398
	1.5	2800	35°	7600	305
				6970	365
				6150	458
	0.18	1400	32°	3800	77
				3485	92
				3075	107
	0.25	1400	35°	4675	80
				4300	98
				3900	112
5A	1.5	2800	18°	9354	242
				8658	283
				8023	321
	2.2	2800	25°	11032	337
				10447	364
				9400	410
	0.37	1400	28°	6809	103
				6173	120
				5495	129
	0.55	1400	30°	8096	147
				7340	159
				6631	163
6A	3	2900	17°	15217	283
				14235	339
				12125	537
	5.5	2900	21°	18888	432
				17863	547
				15673	729
	0.75	1450	27°	10611	140
				9731	170
				8338	193
	1.1	1450	32°	12294	187
				11249	209
				9455	222

MODEL	Công suất (kW)	Tốc độ (r/min)	Góc (°)	Lưu lượng (m³/h)	Cột áp (Pa)
7A	2.2	1450	33	22170	239
				19125	280
				16939	295
	3	1450	38	23973	294
				22448	312
				18777	322
	0.55	960	29	11821	90
				9622	112
				8705	117
	0.75	960	33	13477	118
				12539	126
				11345	131
8A	4	1450	24	24327	295
				22448	339
				18162	404
	7.5	1450	37	36427	503
				33811	526
				29916	532
	1.1	960	24	16409	140
				15294	156
				13560	173
	1.5	960	29	18535	169
				16970	185
				15244	197
9A	5.5	1450	24	39902	296
				37782	337
				33582	422
	11	1450	33	48488	543
				43046	598
				38655	620
	2.2	960	27	26795	178
				23975	207
				18695	232
	3	960	33	31170	232
				27317	261
				24568	265
10A	7.5	1450	23	40805	312
				35449	438
				29579	528
	18.5	1450	35	61360	638
				55338	693
				47436	712
	4	960	32	37375	263
				33971	288
				30479	300
	5.5	960	35	40540	297
				38956	307
				33861	323
11.2A	7.5	960	33	54117	340
				49846	355
				45622	356
	11	960	38	57421	364
				53944	376
12A	15	960	35	50499	384
				78463	394
				73871	424
	18.5	960	40	63230	461
				86505	451
				81164	472
				75764	488

MODEL	Tốc độ (r/min)	Công suất (kW)	Góc (°)	Lưu lượng (m³/h)	Cột áp (Pa)
12.5A	960	7.5	15	38809	457
		11	20	49231	524
		11	25	62756	567
		15	30	73894	605
		18.5	35	81064	637
		22	40	93075	674
	720	3	15	29853	269
		4	20	37870	308
		5.5	25	48274	334
		7.5	30	56842	356
		11	35	62357	375
		11	40	69288	396
14A	960	11	15	51238	632
		15	20	71143	689
		18.5	25	86643	753
		30	30	102234	789
		30	35	121068	845
		37	40	132864	886
	720	5.5	15	39414	366
		7.5	20	54725	405
		11	25	66648	443
		11	30	78711	469
		15	35	93129	497
		15	40	102203	521
16A	960	30	15	115611	503
		37	20	143800	581
		45	25	160317	656
		75	30	190515	777
		90	35	220969	939
		90	40	254114	1108
	720	11	15	85681	276
		15	20	102040	319
		22	25	126553	383
		30	30	141194	427
		37	35	163562	516
		37	40	188098	593
18A	720	22	15	121995	350
		22	20	145288	404
		37	25	180989	484
		45	30	201036	540
		75	35	232884	653
		75	40	267816	783

ĐƯỜNG ĐẶC TÍNH QUẠT

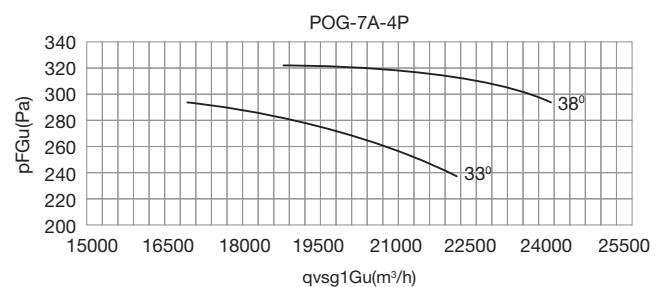
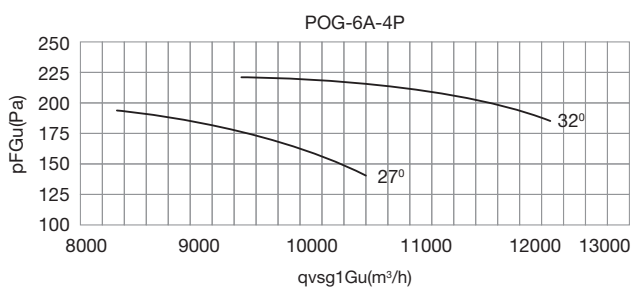
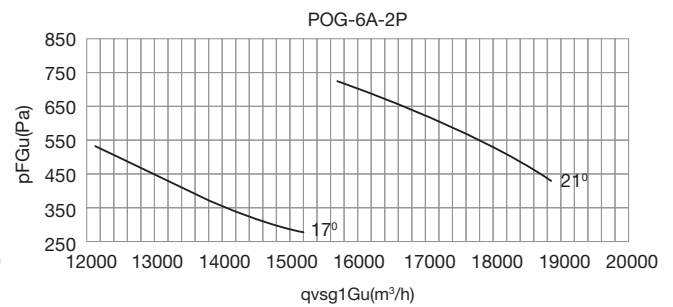
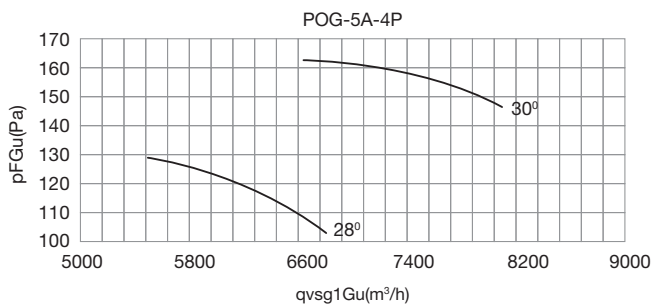
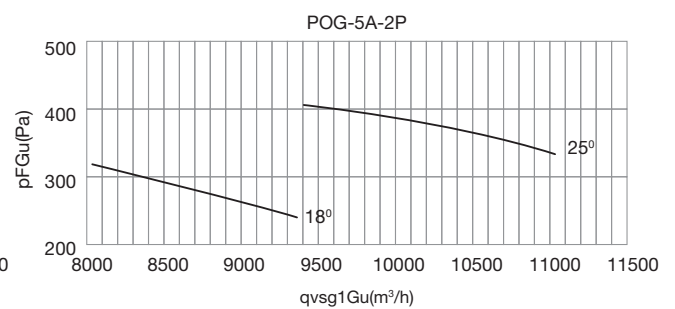
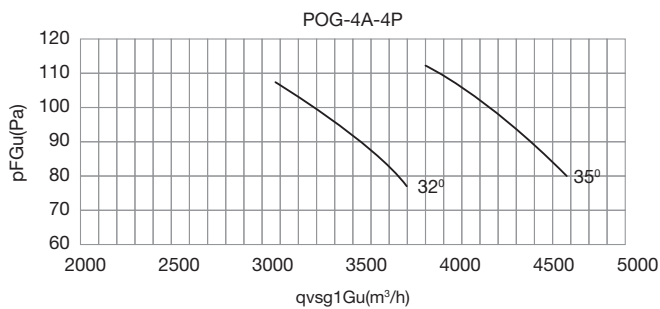
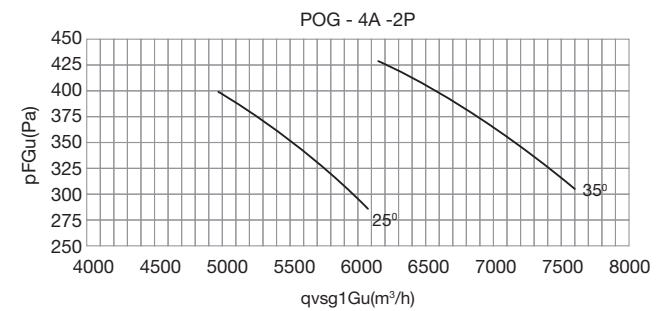
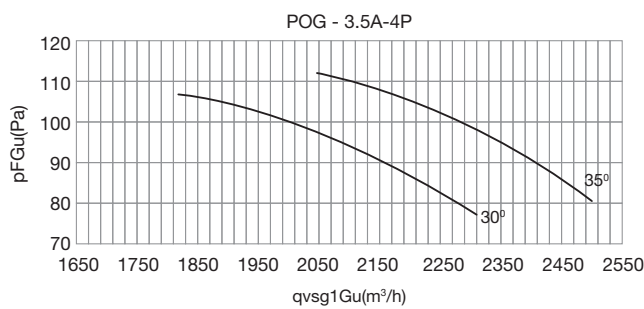
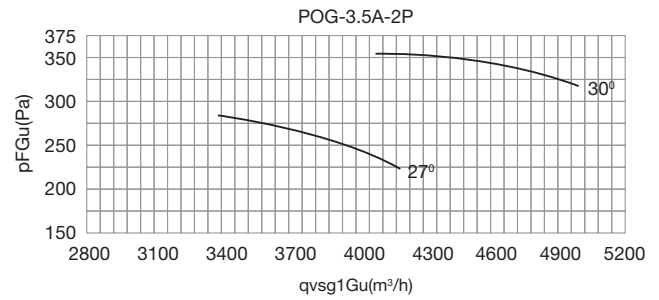
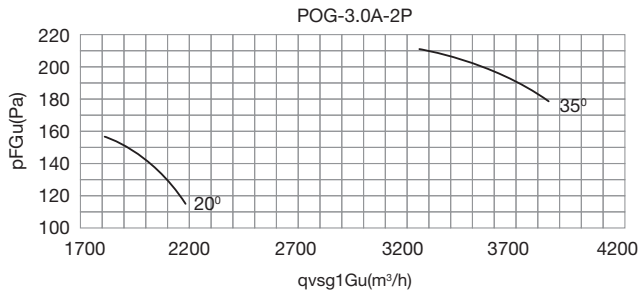

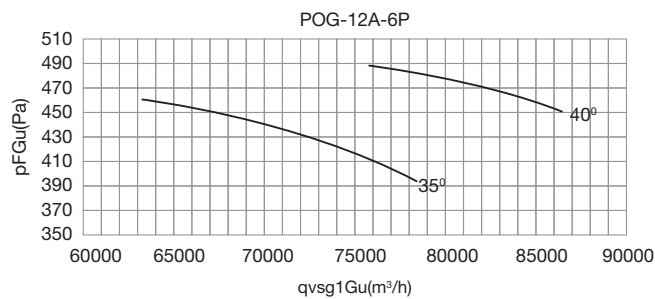
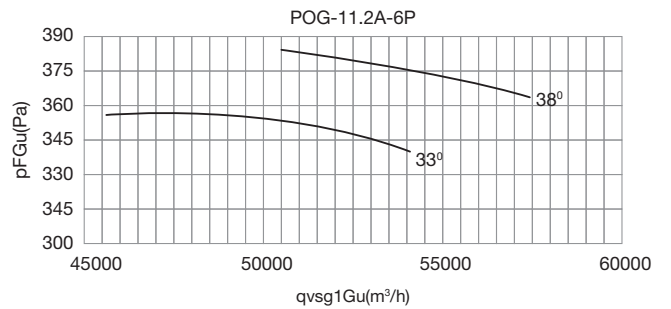
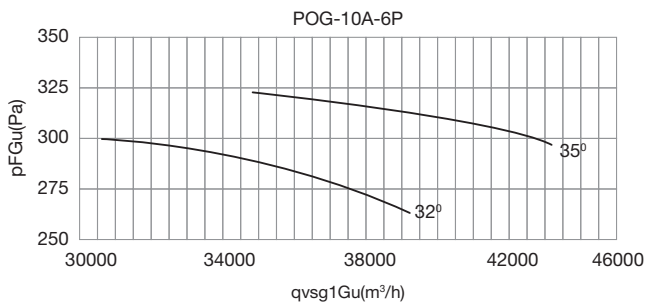
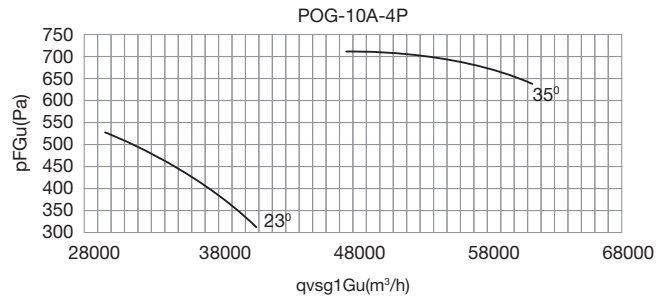
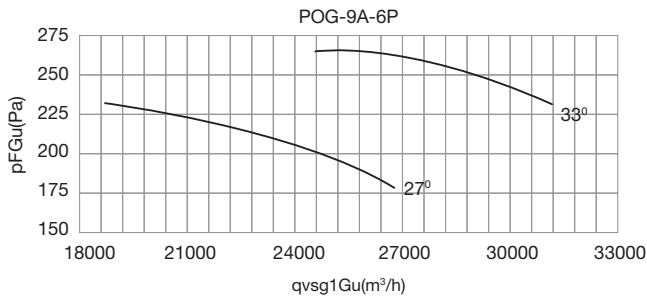
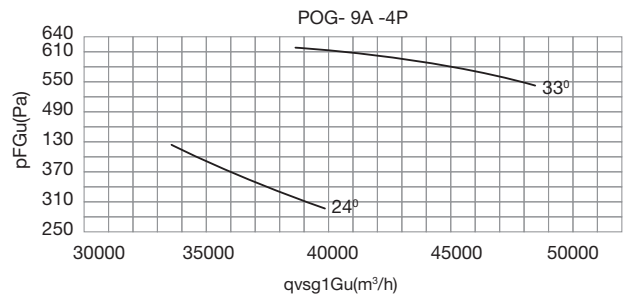
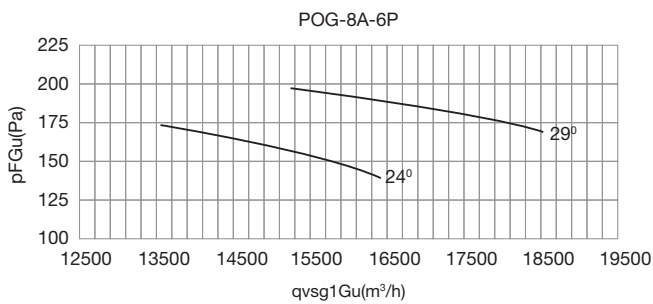
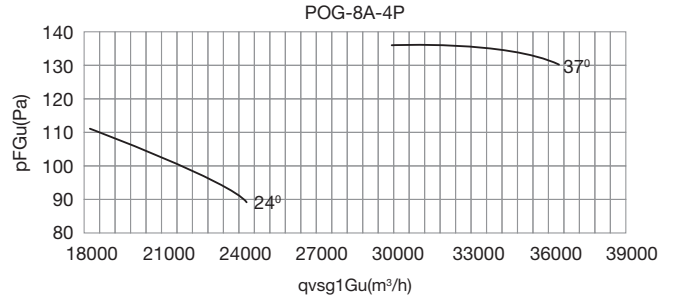
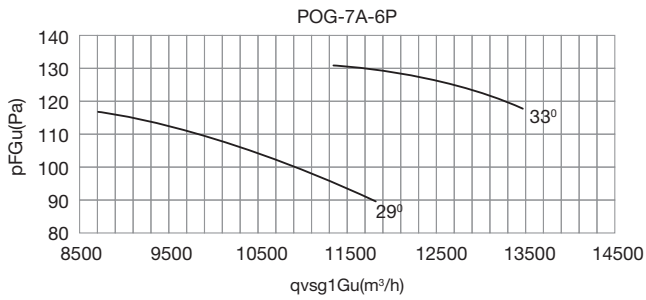

QUẠT HƯƠNG TRỤC NỔI ỒNG

POG-12.5A-6P

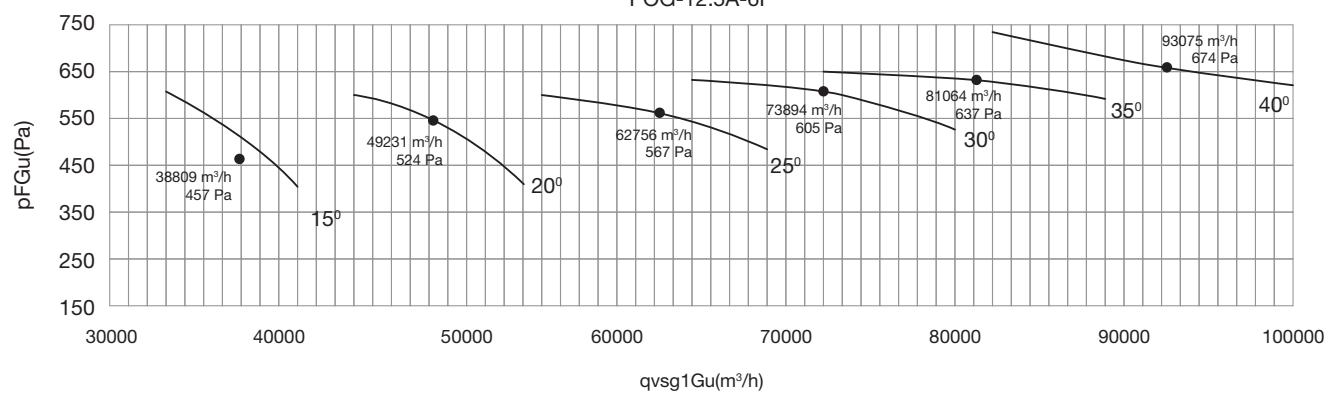

POG-12.5A-8P

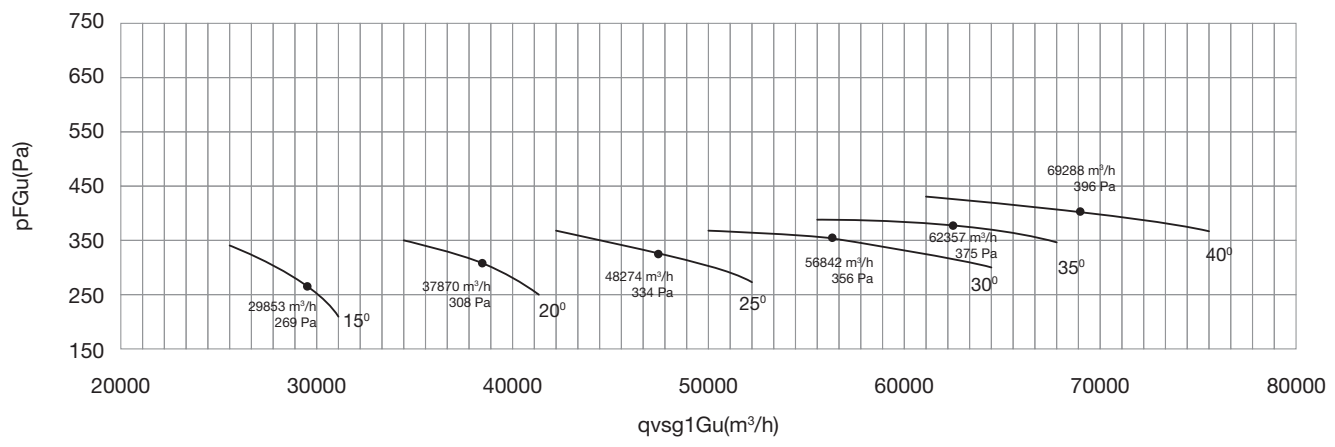

POG-14A-6P (15°, 20°, 25°)

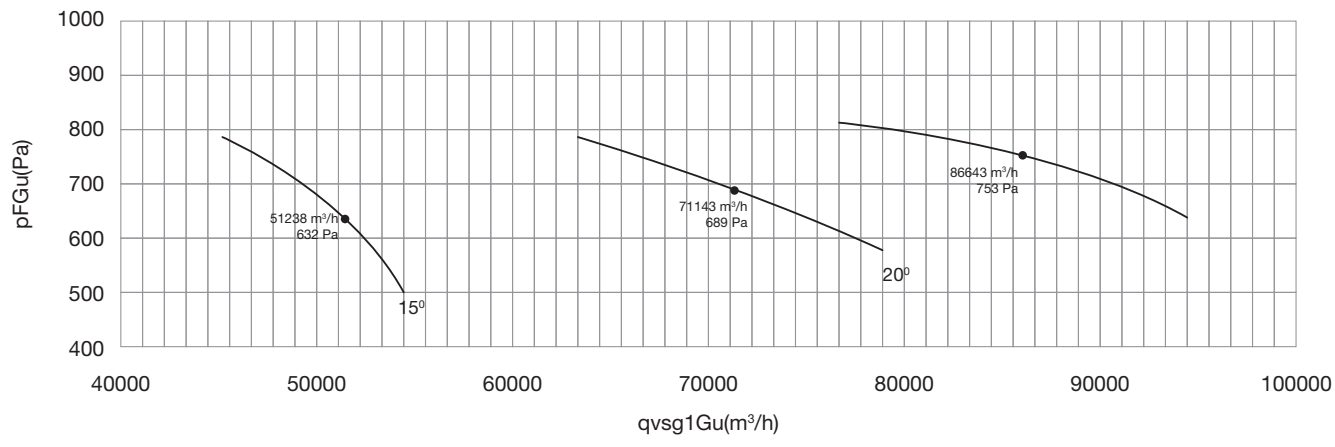

POG-14A-6P (30°, 35°, 40°)

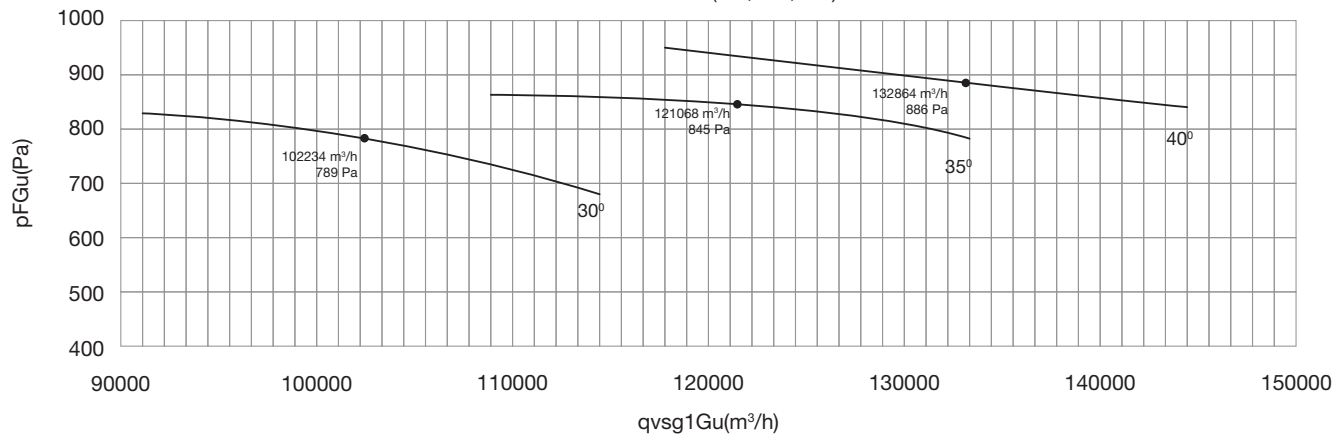

QUẠT HƯƠNG TRỤC NỔI ỒNG

POG-14A-8P (15°, 20°, 25°)

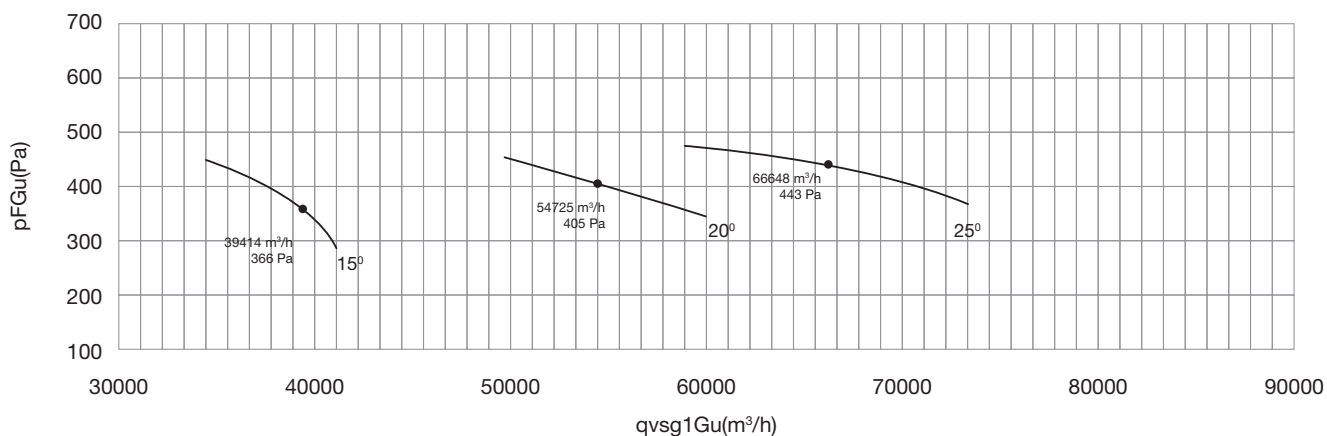

POG-14A-6P (30°, 35°, 40°)

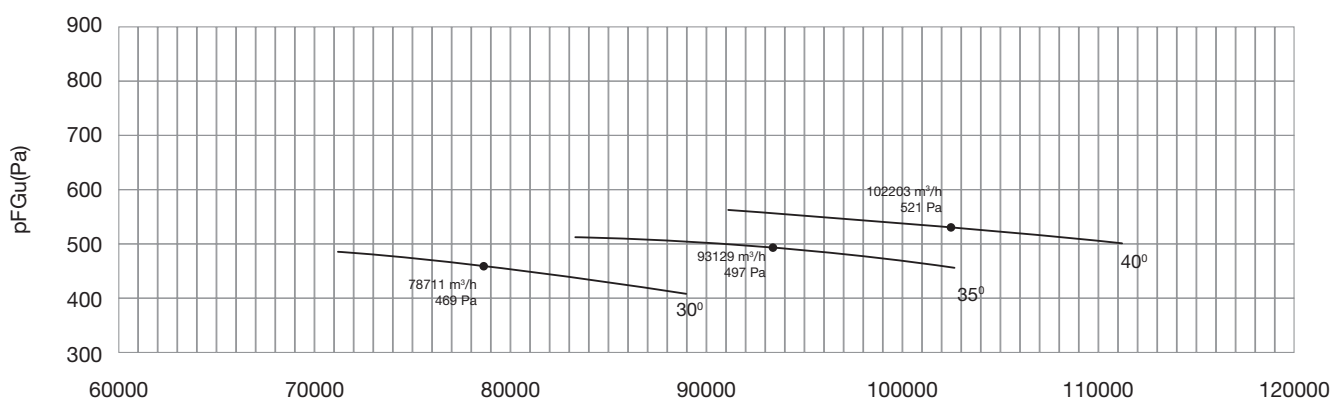

POG-16A-6P (15°, 20°, 25°)

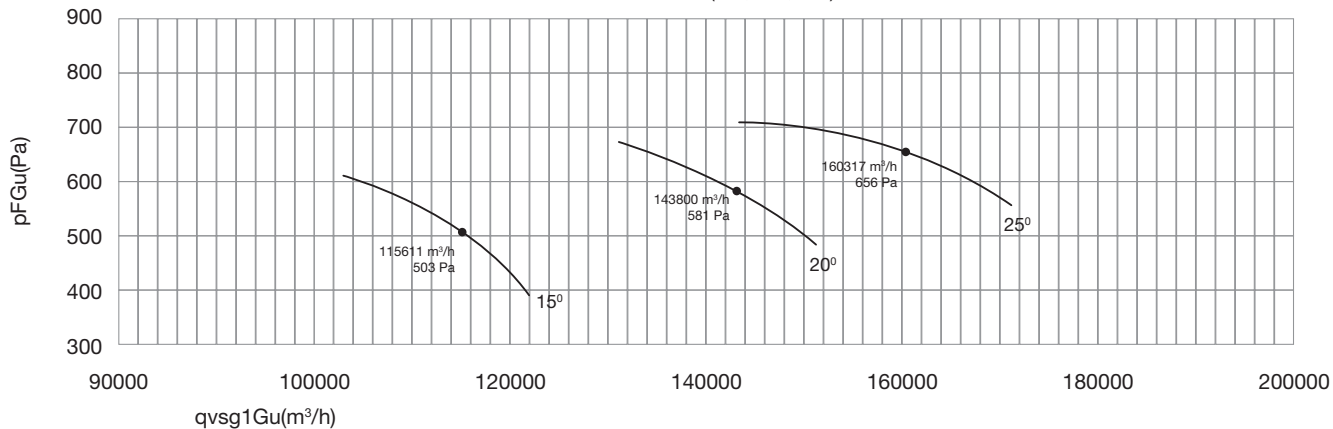

POG-16A-6P (30°, 35°, 40°)

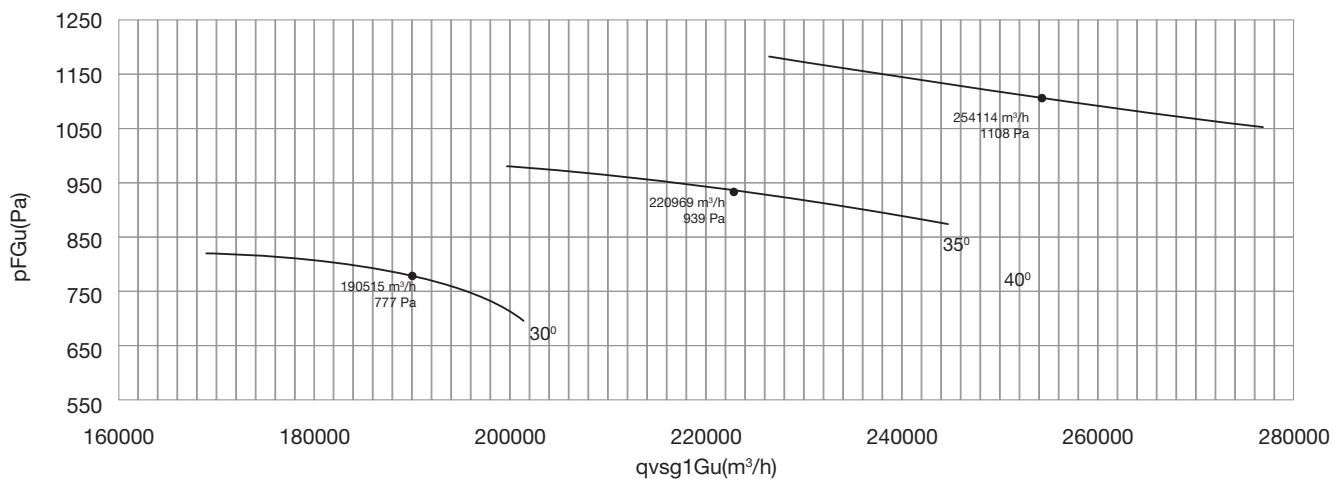

QUẠT HƯƠNG TRỤC NỔI ỒNG

POG-16A-8P (15°, 20°, 25°)

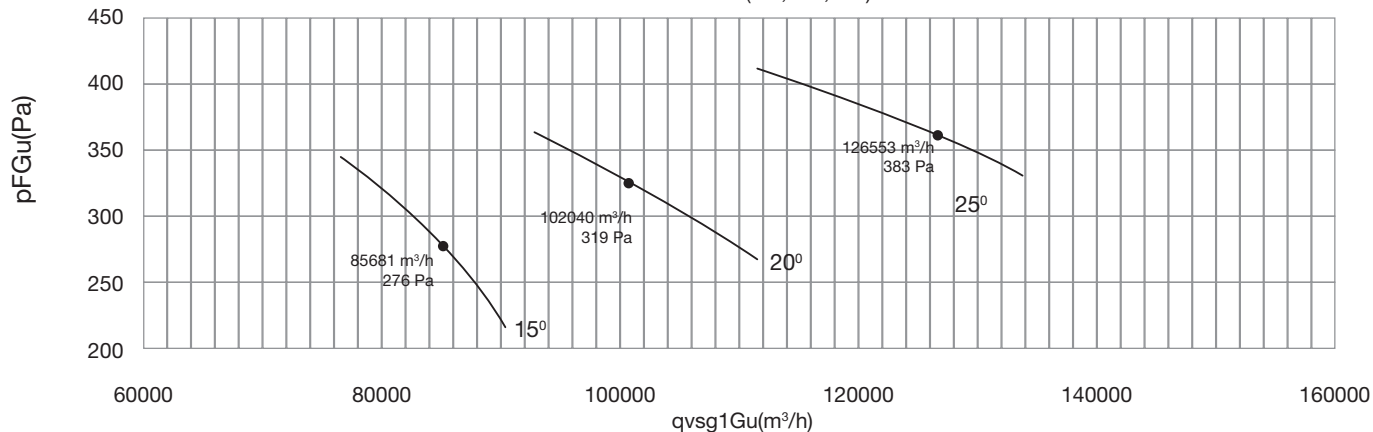

POG-16A-8P (30°, 35°, 40°)

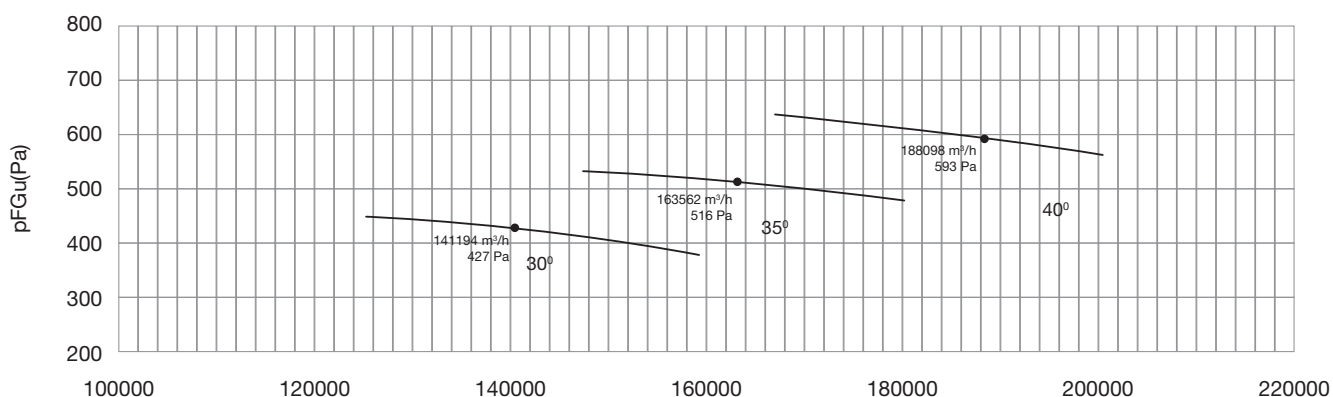

POG-18A-8P (15°, 20°, 25°)

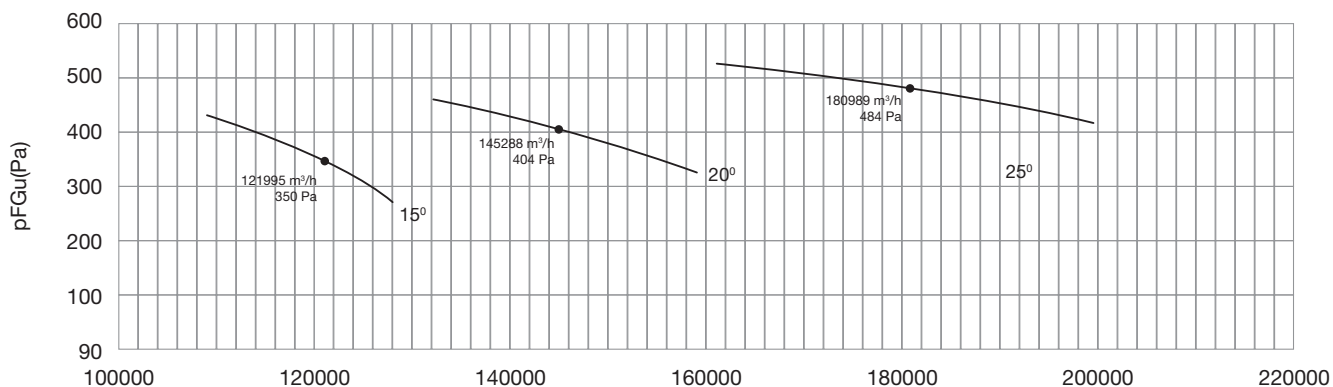

POG-18A-8P (30°, 35°, 40°)

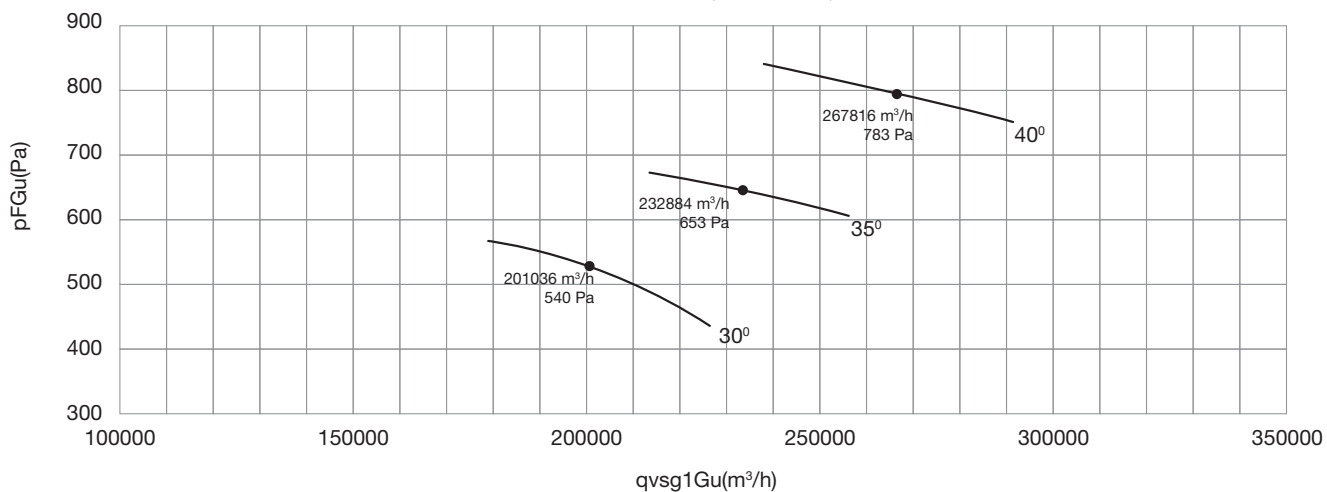



THƯƠNG HIỆU VÌ MÔI TRƯỜNG

CÔNG TY TNHH CÔNG NGHIỆP NGHỆ NẰNG

 Số 77, đường ĐT 743, KP. Đông Tác, P. Tân Đông Hiệp, TP . Dĩ An, T. Bình Dương.

 info@nghenang.com.vn  www.nghenang.com.vn 0968 81 80 85

 0274 372 9993

MST: 3700476022